



BG Къртач

ИНСТРУКЦИИ ЗА УПОТРЕБА

Превод от оригиналните инструкции

HM0871C
HM0870C

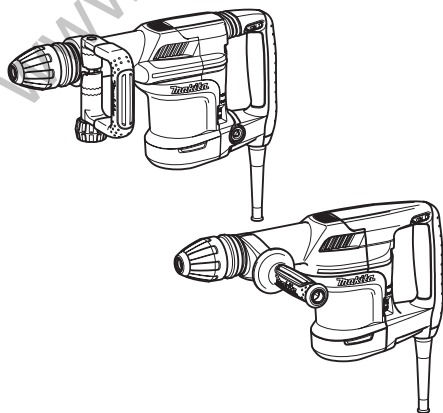

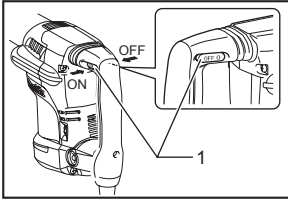

1 010454

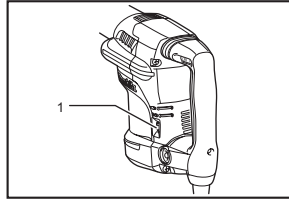

2 010465

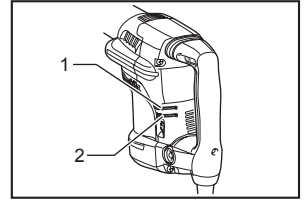

3 010456

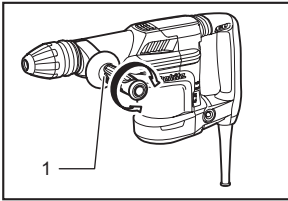

4 010494

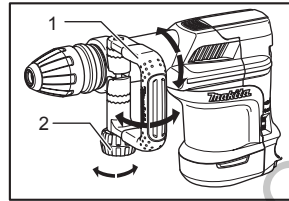

5 010455

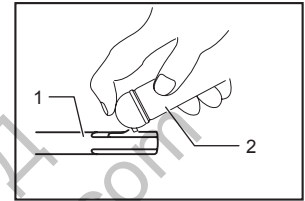

6 009664

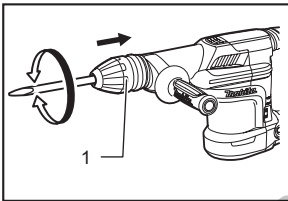

7 010489

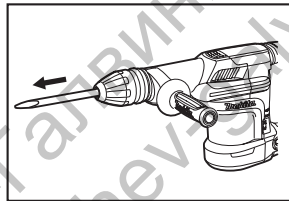

8 010490

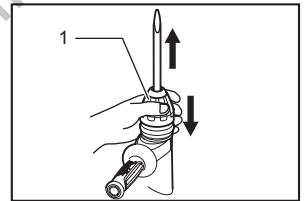

9 010491

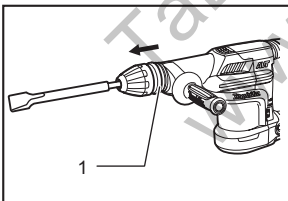

10 010492

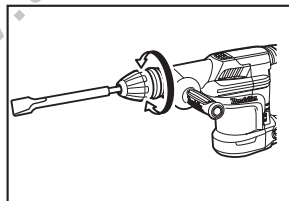

11 010493

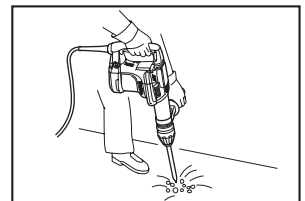

12 010495

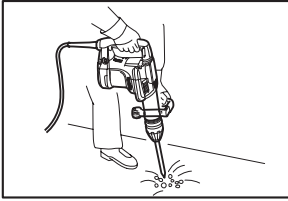

13

010455

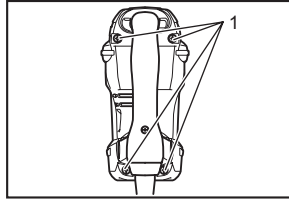

14

010458

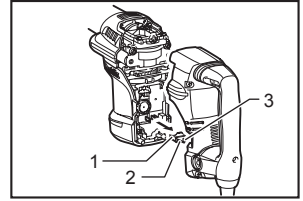

15

010457

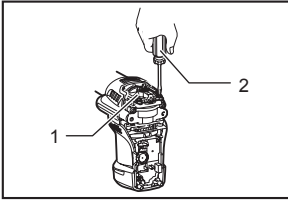

16

010459

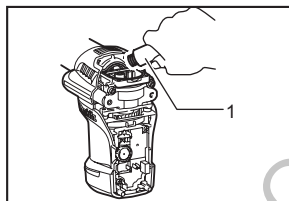

17

010460

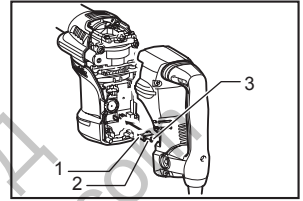

18

010461

Ташев-Галвинг ООД
www.tashev-galving.com

БЪЛГАРСКИ (Оригинални инструкции)

Легенда към илюстрациите

1-1. Пусков превключвател	6-1. Опашка на длетото	15-3. Черно
2-1. Регулатор	6-2. Грес за длета	16-1. Горна част на капачката на колянвия механизъм
3-1. Индикатор на захранването (зелен)	7-1. Освобождаваща капачка	16-2. Отвертка
3-2. Сервизен индикатор (червен)	9-1. Освобождаваща капачка	17-1. Грес
4-1. Странична ръкохватка (допълнителна ръкохватка)	10-1. Пръстен за промяна на въгла	18-1. Конектор
5-1. D-образна странична ръкохватка	14-1. Винтове	18-2. Бяло
5-2. Стягаща гайка	15-1. Конектор	18-3. Черно
	15-2. Бяло	

СПЕЦИФИКАЦИИ

Модел	HM0871C	HM0870C
Удари в минута	1100 - 2650 min ⁻¹	
Дължина	466 mm	449 mm
Тегло	5,6 kg	5,1 kg
Клас на безопасност	□/II	

- Поради нашата непрестанна изследователска и развойна дейност, посочените тук спецификации подлежат на промяна без предупреждение.
- Спецификациите може да се различават за отделните държави.
- Теглото е определено според ЕРТА-процедура 01/2003

ENE045-1

За модел HM0870C

ENG102-3

Предназначение

Електроинструментът е предназначен за къртене в бетон, тухли, камък и асфалт, както и за прокопаване и разтрошаване с подходящите аксесоари.

ENF002-1

Шум

Типично А-ниво на шума, определено според EN60745:

Ниво на звуково налягане (L_{pA}): 87 dB(A)

Ниво на звукова мощност (L_{WA}): 98 dB(A)

Отклонение (K): 3 dB(A)

Захранване

Електроинструментът трябва да бъде свързан само към захранваща мрежа с посоченото на табелката напрежение и може да работи само с монофазно променливотоково захранване. Електроинструментът е с двойна изолация съгласно Европейските стандарти и следователно може да бъде включван в контакти без вземавяща клема.

ENF002-1

Използвайте антифони

ENG216-2

За модел HM0871C

ENG102-3

Вибрации

Обща стойност на вибрациите (векторна сума по три оси), определена според EN60745:

Режим на работа: къртене със странична ръкохватка

Вибрационни емисии ($a_{h,CHekq}$): 11,0 m/s²

Отклонение (K): 1,5 m/s²

ENG306-1

Режим на работа: къртене със странична ръкохватка

Вибрационни емисии ($a_{h,CHekq}$): 11,5 m/s²

Отклонение (K): 1,5 m/s²

ENG901-1

Шум

Типично А-ниво на шума, определено според EN60745:

Ниво на звуково налягане (L_{pA}): 86 dB(A)

Ниво на звукова мощност (L_{WA}): 97 dB(A)

Отклонение (K): 3 dB(A)

Използвайте антифони

ENG216-2

Вибрации

Обща стойност на вибрациите (векторна сума по три оси), определена според EN60745:

Режим на работа: къртене със странична ръкохватка

Вибрационни емисии ($a_{h,CHekq}$): 8,0 m/s²

Отклонение (K): 1,5 m/s²

ENG306-1

Режим на работа: къртене със странична ръкохватка

Вибрационни емисии ($a_{h,CHekq}$): 8,0 m/s²

Отклонение (K): 2,0 m/s²

- Декларираната стойност на вибрационни емисии е измерена съгласно стандартните тестови методи и може да се използва за сравняване на един електроинструмент с друг.
- Декларираната стойност на вибрационни емисии може също да се използва за предварителна оценка на вибрационното въздействие.

⚠ ПРЕДУПРЕЖДЕНИЕ:

- Вибрационните емисии по време на реална употреба може да се различават от декларираните стойности в зависимост от начина на използване на електроинструмента.
- Трябва да сте сигурни, че сте определили правилно мерките за безопасност на оператора, които се базират на оценката на вибрационното въздействие в реални условия на работа (като вземете предвид всички етапи на работния цикъл – например времето, през което електроинструментът е изключен, и времето, когато работи на празен ход – в допълнение към времето за работа).

Само за Европа

СЕ – Декларация за съответствие

Ние от Makita Corporation с цялата си отговорност

декларираме, че посочените по-долу изделия:

Име на изделието:

Къртач

Модел No./ Тип: HM0871C, HM0870C

са серийно производство и

Съответстват на следните директиви на ЕС:

98/37/ЕС до 28 декември 2009 и след това на

2006/42/ЕС от 29 декември 2009

И са произведени в съответствие със следните

стандарты и нормативни документи:

EN60745

Техническата документация се съхранява от нашия

оторизиран представител за Европа:

Makita International Europe Ltd,

Michigan, Drive, Tongwell,

Milton Keynes, MK15 8JD, England

24 април 2009



Tomoyasu Kato

Директор

Makita Corporation

3-11-8, Sumiyoshi-cho,

Anjo, Aichi, JAPAN

000230

GEA010-1

Общи правила за безопасност на електроинструменти

⚠ ПРЕДУПРЕЖДЕНИЕ Моля, прочетете всички предупреждения и инструкции за безопасност.

Неспазването на предупрежденията и инструкциите за безопасност може да причини токов удар, пожар и/или сериозно нараняване.

Моля, запазете всички предупреждения и инструкции за бъдеща справка.

GEB004-6

ПРЕДУПРЕЖДЕНИЯ ЗА БЕЗОПАСНОСТ НА КЪРТАЧИ

1. **Използвайте антифони.** Излагането на силен шум може да причини увреждане на слуха.
2. **Използвайте спомагателни ръкохватки, ако са налични.** Загубата на контрол може да причини нараняване.
3. **Хвачайте електроинструмента за изолираните ръкохватки, когато извършвате операция, при която има опасност режещият аксесоар да влезе в контакт със скрити електрически проводници или със захранващия кабел на електроинструмента.** Режещият аксесоар, който е влязъл в контакт с електрически проводник под напрежение, може да изложи металните части на електроинструмента на опасно напрежение и операторът да получи токов удар.

4. **Носете каска (шлем), предпазни очила и/или маска.** Обикновените очила за корекция на зрението и слънчевите очила НЕ могат да служат като защитни очила. Препоръчва се също да носите маска против прах и усилените работни ръкавици.
5. **Уверете се, че длетото е поставено правилно, преди да започнете работа.**
6. **При нормално използване електроинструментът генерира вибрации.** Закрепващите винтове на корпуса може лесно да се разхлабят и да причинят счупване или злополука. Преди работа винаги проверявайте дали винтовете са добре стегнати.
7. **В студено време или когато електроинструментът не е бил използван отдавна, оставете го да поработи известно време на празен ход, за да се загрее.** Това ще подобри смазването. Без правилно загряване, работата с електроинструмента е трудна.
8. **Винаги трябва да сте сигурни, че сте стъпили стабилно.** Винаги трябва да сте сигурни, че под електроинструмента не стои човек, когато го използвате нависоко.
9. **Дръжте електроинструмента стабилно с двете си ръце.**
10. **Дръжте ръцете си далече от движещите се части.**
11. **Не оставяйте работещ електроинструмент без надзор.** Работете с електроинструмента само като го държите в ръце.
12. **Не насочвайте електроинструмента към хора, когато той работи.** Длетото може да излети и да нарани сериозно човек.
13. **Не докосвайте длетото или парчета от материала в близост до него веднага след работа.** Те може да са силно нагрети и да причинят изгаряне на кожата.
14. **Не оставяйте електроинструмента да работи на празен ход без причина.**
15. **Някои материали съдържат химически вещества, които може да са токсични.** Постарайте се да предотвратите вдихване на прах или контакт с кожата. Следвайте инструкциите за безопасност на доставчика на материала.

ЗАПАЗЕТЕ ТЕЗИ ИНСТРУКЦИИ.

⚠ ПРЕДУПРЕЖДЕНИЕ:

НЕ ПОЗВОЛЯВАЙТЕ на комфорта и доброто познаване на продукта (придобити след дълга употреба) да изместят стриктното спазване на правилата за безопасност на този продукт. **НЕПРАВИЛНОТО ИЗПОЛЗВАНЕ** или неспазването на правилата за безопасност, посочени в този документ, може да причини сериозно нараняване.

ФУНКЦИОНАЛНО ОПИСАНИЕ

⚠ ВНИМАНИЕ:

- Винаги трябва да сте сигурни, че електроинструментът е изключен и с изваден от електрическата мрежа щепсел, преди да настройвате или проверявате неговите функции.

Включване

Фиг. 1

⚠ ВНИМАНИЕ:

- Преди да включите щепсела в електрически контакт, винаги проверявайте дали електроинструментът е изключен.
- Пусковият превключвател може да бъде заключен в позиция "ВКЛ" за улеснение на оператора при продължителна работа. Работете с повишено внимание, когато сте заключили пусковия превключвател в позиция "ВКЛ", и дръжте здраво електроинструмента.

За да стартирате електроинструмента, натиснете пусковия превключвател отляво "ON (I)". За да спрете електроинструмента, натиснете пусковия превключвател отдясно "OFF (O)".

Промяна на оборотите

Фиг. 2

Честотата на ударите може да бъде настроивана чрез завъртане на регулатора. Това може да се прави дори и при включен електроинструмент. Регулаторът предлага степен 1 (най-ниски обороти) до степен 5 (пълни обороти).

В таблицата по-долу ще намерите зависимостта между избраната степен на регулатора и ударите в минута.

Позиция на регулатора	Удари в минута
5	2 650
4	2 400
3	1 750
2	1 300
1	1 100

010466

⚠ ВНИМАНИЕ:

- Регулаторът за оборотите може да бъде завъртан само до позиция 5 и след това обратно до позиция 1. Не се опитвайте да го завъртите отвъд позиция 5 или 1 със сила, защото ще го повредите.

Само за модел HM0871C

ЗАБЕЛЕЖКА:

- Честотата на ударите на празен ход е по-ниска от тази при товар, за да се намалят вибрациите на празен ход, но това не трябва да ви притеснява. Когато опрете длетото в бетона, честотата на ударите се повишава до посочената в таблицата стойност. Когато околната температура е ниска и смазката е по-гъста, електроинструментът може да не функционира по този начин.

Индикатор на захранването

Фиг. 3

Зеленият индикатор на захранването свети, когато щепселът е включен в електрическия контакт. Ако индикаторът е изгаснал, кабелът на захранването или контролерът може да са повредени. Ако индикаторът свети, но електроинструментът не стартира при натискане на пусковия превключвател, графитните четки може да са износени или контролерът,

електродвигателят или пусковият превключвател (ON/OFF) може да е повреден.

Червеният сервизен индикатор трепти, когато графитните четки са почти износени, за да покаже, че електроинструментът се нуждае от поддръжка. След приблиз. 8 часа работа, електродвигателят ще се изключи автоматично.

СГЛОБЯВАНЕ

⚠ ВНИМАНИЕ:

- Винаги трябва да сте сигурни, че електроинструментът е изключен и с изваден от електрическата мрежа щепсел, преди да извършвате операциите по сглобяване.

Странична ръкохватка (допълнителна ръкохватка)

За електроинструменти с линейна странична ръкохватка

Фиг. 4

Линейната странична ръкохватка се върти около централната ос, позволявайки лесен захват на електроинструмента във всяка позиция. Разхлабете линейната странична ръкохватка обратно на часовниковата стрелка, позиционирайте я според вашите желания и след това я затегнете по часовниковата стрелка.

За електроинструменти с D-образна странична ръкохватка

Фиг. 5

D-образната странична ръкохватка може да бъде завъртяна на 360° около централната ос и застопорена във всяка желана позиция. Тя може да бъде фиксирана и в осем различни позиции напред и назад. Просто разхлабете стягащата гайка, за да завъртите D-образната странична ръкохватка в желаната позиция. След това затегнете стягащата гайка стабилно.

Монтиране и демонтиране на длетото

Фиг. 6

Почистете опашката на длетото и я намажете с грес за длета. Вкарайте длетото в електроинструмента. Завъртете длетото и го натиснете, за да се фиксира.

Фиг. 7

Ако длетото не влиза навътре при натискане, отстранете го. Натиснете освобождаващата капачка надолу няколко пъти. След това вкарайте длетото отново. Завъртете длетото и го натиснете, за да се фиксира.

Фиг. 8

След като сте поставили длетото, винаги проверявайте дали е фиксирано стабилно, като се опитате да го издърпате навън.

Фиг. 9

За да демонтирате длетото, натиснете освобождаващата капачка надолу докрай и издърпайте длетото.

Ъгъл на длетото

Фиг. 10

Фиг. 11

Ориентацията на длетото може да се настройва под 12 различни ъъгла. За да промените ориентацията на длетото, плъзнете пръстена напред и го завъртете до желания ъгъл. След като сте постигнали желаната ъгъл, плъзнете пръстена назад до неговата първоначална позиция. Длетото ще се фиксира.

ЗАБЕЛЕЖКА:

- Пръстенът за промяна на ъгъла не може да се завърти, когато в патронника не е поставено длето.

УПОТРЕБА

Раздробяване/Къртене/Рушене

Фиг. 12

Фиг. 13

Винаги използвайте страничната ръкохватка (допълнителна ръкохватка) и дръжте стабилно електроинструмента за двете ръкохватки (основна и странична) по време на работа. Натиснете спусъка и приложете умерена сила върху електроинструмента, така че да не подскача неконтролируемо. Прилагането на прекомерна сила върху електроинструмента няма да увеличи ефективността.

ПОДДРЪЖКА

⚠ ВНИМАНИЕ:

- Винаги трябва да сте сигурни, че електроинструментът е изключен и с изваден от електрическата мрежа щепсел, преди да извършвате дейности по поддръжка или проверка.
- Никога не трябва да използвате бензин, бензол, разредител за боя, алкохол или подобни течности. Те може да причинят обезцветяване, деформиране или увреждане на корпуса.

Смазване

⚠ ВНИМАНИЕ:

- Този тип поддръжка трябва да бъде извършвана само в оторизиран сервизен център на Makita. Този електроинструмент не се нуждае от почасово или всекидневно смазване, тъй като е снабден със запечатана смазваща система. Добавянето на смазка трябва да се прави при всяка смяна на графитните четки.

Предайте електроинструмента за смазване в оторизиран сервизен център на Makita.

Фиг. 14

Включете електроинструмента за няколко минути, за да го загреете. Изключете електроинструмента и извадете щепсела от електрическия контакт. Развийте четирите винта и свалете ръкохватката. Забележете, че горните винтове са различни от останалите.

Фиг. 15

Издърпайте конектора, за да го откачите.

Фиг. 16

Развийте четирите винта на капачката на коляновия механизъм и я свалете.

Фиг. 17

Почистете старата смазка от вътрешността и я заменете с нова смазка (30 g). Използвайте само оригинална грес за къртачи на Makita (допълнителен аксесоар). Поставянето на по-голямо количество смазка от посоченото (приблиз. 30 g) може да доведе до неправилна работа или повреда на електроинструмента. Поставяйте само посоченото количество смазка.

⚠ ВНИМАНИЕ:

- Внимавайте да не повредите конектора или проводниците особено когато отстранявате старата смазка.

За да сглобите електроинструмента, повторете процедурата за разглобяване в обратен ред.

⚠ ВНИМАНИЕ:

- Не затягайте капачката на коляновия механизъм прекомерно. Тя е направена от пластмасата и може да се повреди.
- Внимавайте да не повредите конектора или проводниците особено когато монтирате ръкохватката.

Фиг. 18

Свържете конектора стабилно и след това монтирайте ръкохватката.

За да се гарантира високо ниво на БЕЗОПАСНОСТ и НАДЕЖДНОСТ на продукта, ремонтите, проверката и смяната на графитните четки, както и всякакъв друг вид поддръжка и настройки, трябва да се извършват в оторизиран сервизен център на Makita и с използване на оригинални резервни части на Makita.

АКСЕСОАРИ

⚠ ВНИМАНИЕ:

- Тези аксесоари и приспособления са предназначени за използване с вашия електроинструмент Makita, описан в този документ. Използването на всякакъв друг вид аксесоари или приспособления може да причини нараняване на хора. Използвайте аксесоарите и приспособленията само за целта, за която са предназначени.

Ако се нуждаете от помощ или повече информация за тези аксесоари, свържете се с местния сервизен център на Makita.

- Шило (SDS-max)
- Секач (SDS-max)
- Широко секач (SDS-max)
- Лопатково длето (SDS-max)
- Грес за длета
- Предпазни очила
- Грес за къртач
- Пластмасов куфар за пренасяне

Ташев-Галвинг ООД
www.tashev-galving.com

Makita Corporation
Anjo, Aichi, Japan

www.makita.com

МАКИТА България ЕООД

София 1186, Околовръстен път No 373
Телефон: +359 2 921 0551, Факс: +359 2 921 0550
Имейл: office@makita.bg, <http://www.makita.bg>

884928B983